

Rechteckvordach BS Plus 160/200 mit 2 Pfosten

- Ⓛ **Montageanleitung**
- Ⓜ **Assembly instructions**
- Ⓧ **Instructions de montage**
- Ⓝ **Montagevoorschriften**

Nr.: 9219120

Rechteckvordach BS Plus 160 / 200 mit 2 Pfosten

Art.-Nr.: 7500703 – 7500772



gulta[®]

Wichtige Hinweise!

D

- Vor der Montage bitte Montageanleitung genauestens durchlesen und Produkt auf evtl. Transportschäden bzw. Fehler überprüfen, da für Schäden an bereits montierten Produkten keine Haftung übernommen werden kann.
- Prüfen Sie vor dem Einbau, ob Typ, Maß und Farbe übereinstimmen.
- Maßanfertigungen sind vom Umtausch ausgeschlossen.
- Das Vordach darf nur für den vorgeschriebenen Zweck verwendet werden, anderenfalls erlischt der Produkthaftungsanspruch!
- Reinigen Sie das Vordach bitte in Abständen von ca. 3 Monaten. Verwenden Sie nur vom Handel empfohlene Pflegemittel (keine Scheuer- oder Lösungsmittel). Die lackierten Teile können auch bei Bedarf mit Autopolitur behandelt werden.
- Die Wasserabläufe sind regelmäßig zu reinigen (ansonsten Beschädigungsgefahr durch Stauwasser).
- Die Befestigungsmittel sind der jeweiligen Beschaffenheit der Wand anzupassen. Eine ausreichende Befestigung ist zu gewährleisten.
- Bei erhöhter Schnee- und Eislast ist das Vordach abzuräumen.
- Achtung Unfallgefahr! Vordach ist nicht begehbar.
- Empfehlung: Die Montage sollte von zwei Personen durchgeführt werden. Zusätzlich müssen Sie mit einem handelsüblichen Silikon abdichten.
- Die Elektroinstallation muss vom Elektro-Fachmann ausgeführt oder abgenommen werden.
- Auf Verschleißteile besteht nach Ablauf der gesetzlichen Garantiezeit kein Garantieanspruch.
- Zu diesem Vordach liefern wir auch separates Zubehör. Bitte informieren Sie sich bei Ihrem Fachhändler.
- Änderung der Konstruktion vorbehalten.

Important Recommendations!

GB

- Prior to assembly please study the assembly instructions in detail and check the consignment for possible faulty parts or damage during transportation. No liability will be assumed for damage to products already assembled.
- Please check that type, dimensions and colour correspond before assembly
- Custom-made parts cannot be exchanged.
- The canopy may only be used for the intended purpose, otherwise no claims for product liability can be accepted!
- Clean the canopy every 3 months and only use a recommended cleaning product (no scrubbing agents or solvents). If necessary, the lacquered parts can also be treated with car polish.
- The water drains should be cleaned regularly (in order to avoid damages caused by accumulated water).
- In each case, the canopy fastenings must be suitable for the construction of the wall in question. Secure attachment must be warranted.
- Accumulated snow and ice should be removed from the canopy.
- Caution - Danger of Accident! The canopy is not load bearing; do not climb or place your weight on the canopy.
- Recommendation: Assembly should be carried out by two persons. You must also seal the canopy using standard commercial silicone.
- The electrical installation must be carried out or removed by a qualified electrician.
- No guarantee claims can be accepted for parts subject to wear and tear after the statutory guarantee period has expired.
- We can also supply separate accessories for this canopy. Please ask your local trader for further.
- The design is subject to alterations.

Recommandations importantes!

F

- Avant le montage, veuillez lire exactement les instructions de montage et vérifier s'il n'y a pas de défaut ou si le produit n'a pas été endommagé pendant le transport, car aucune responsabilité ne sera assumée pour les pièces déjà montées.
- Vérifiez avant le montage, si le type, la dimension et la couleur correspondent.
- Les fabrications sur mesure ne seront pas échangées.
- L'auvent doit être seulement utilisé pour la fonction prescrite, dans le cas contraire, toutes prestations de garanties seront annulées!
- Nettoyez l'auvent environ tous les trois mois. Utilisez seulement des produits d'entretien recommandés dans le commerce (pas de récurant ou de solvant). Si nécessaire, les pièces laquées peuvent être également entretenues avec un polish pour automobile.
- Nettoyez les gouttières régulièrement (l'accumulation d'eau pourrait endommager l'auvent).
- Les moyens de fixation sont à adapter selon la nature du mur. Une fixation sûre et suffisante est à garantir.
- Nettoyez l'auvent si une épaisse couche de neige et de glace le recouvre.
- ATTENTION DANGER! Ne montez pas sur l'auvent.
- Recommandation : Le montage devrait être effectué par 2 personnes. En supplément, vous devez étancher avec de la pâte de silicone usuelle.
- L'installation électrique doit être effectuée ou enlevée par un électricien qualifié.
- Une fois la période de garantie légale arrivée à son terme, cette garantie ne s'applique plus sur les pièces d'usure.
- Pour cet auvent, nous livrons également des accessoires des accessoires séparés. Veuillez vous informer auprès de votre dépositaire.
- Sous réserve de modifications de la construction.









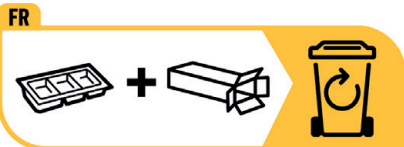
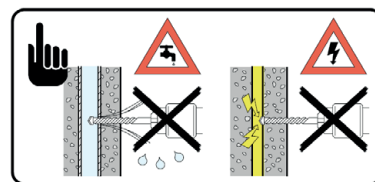



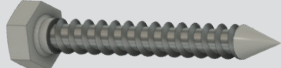

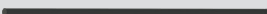
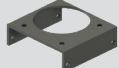
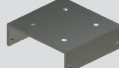
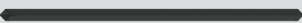
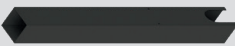
Belangrijke opmerkingen!

NL

- Lees de montagehandleiding voor de installatie zorgvuldig door en controleer het product op mogelijke transportschade of fouten, aangezien er geen aansprakelijkheid kan worden aanvaard voor schade aan reeds geïnstalleerde producten.
- Controleer voor de installatie of het type, de afmetingen en de kleur overeenkomen.
- Op maat gemaakte producten zijn uitgesloten van inruil.
- De overkapping mag alleen voor het voorgeschreven doel worden gebruikt, anders vervalt de productaansprakelijkheidsclaim!
- Maak de luifel met tussenpozen van ca. 3 maanden schoon. Gebruik alleen door de handel aanbevolen verzorgingsproducten (geen schuurmiddelen of oplosmiddelen). De gelakte onderdelen kunnen indien nodig ook met autopolitoe worden behandeld.
- De waterafvoeren moeten regelmatig worden gereinigd (anders bestaat er een risico op schade door verzameld water).
- De bevestigingsmaterialen moeten worden aangepast aan de desbetreffende toestand van de wand. Er moet voor voldoende bevestiging worden gezorgd.
- In geval van verhoogde sneeuw- en ijsbelasting moet de luifel worden vrijgemaakt.
- **Attentie! Gevaar voor ongelukken! De overkapping is niet beloopbaar.**

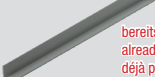
- **Aanbeveling: De installatie moet door twee personen worden uitgevoerd. Daarnaast moet u afdichten met een commerciële silicone.**
- **De elektrische installatie moet worden uitgevoerd of verwijderd door een gekwalificeerde elektricien.**
- **Na afloop van de wettelijke garantietermijn bestaat er geen aanspraak op garantie op slijtdelen.**
- **Wij leveren ook losse accessoires voor deze overkapping. Neem contact op met uw vakhandelaar voor meer informatie.**
- **Wij behouden ons het recht voor om de constructie te wijzigen.**



Nr. No. No.	Bezeichnung Designation Désignation		Stück Pieces Pièces	
			BS plus 160	BS plus 200
1.	Dübel Ø 12 mm Plugs Ø 12 mm Cheville Ø 12 mm		6	9
2.	U-Scheibe Washers Laveuse		6	9
3.	Schraube 10 x 80 mm Screw 10 x 80 mm Vis 10 x 80 mm		6	9
4.	Metallschraube 4,8 x 35 mm Metal srew 4,8 x 35 mm Vis à métal 4,8 x 35 mm		12	18
5.	Wandhalter 110 x 137 mm Wall bracket 110 x 137 mm Support mural 110 x 137 mm		2	3
6.	Fallrohr 2089mm Downpipe 2089mm		1	1
7.	Befestigungswinkel Mounting bracket		1	1
8.	Befestigungswinkel Mounting bracket		1	1
9.	Pfosten 2000 mm Posts 2000 mm		2	2
10.	Pfosten Unterteil mit Auslauf Post lower part with outlet		1	1
11.	Pfosten Unterteil ohne Auslauf Post lower part without outlet		1	1
12.	Rohrbogen Pipe bend		1	1
13.	Rohrmuffe Pipe socked		1	1
14.	Senkkopfschraube 3,9x16 Countersunk screw 3,9x16		13	13
15.	Befestigungswinkel Mounting bracket		1	1
16.	Befestigungswinkel Mounting bracket		1	1
17.	Alu Winkel Aluminum uncl Oncle en aluminium	 bereits vormontiert already pre-assembled déjà préassemblé	1	1
18.	Fugendichtband Joint sealing tape Bande de scellement pour joints		1	1
19.	Dübel Ø 10 mm Plugs Ø 10 mm Cheville Ø 10 mm		2	2
20.	U-Scheibe Washers Laveuse		2	2
21.	Schraube 8 x 80 mm Screw 8 x 80 mm Vis 8 x 80 mm		2	2

Anbaumaße BS 160 / 200 | Screw size BS 160 / 200 | Taille de vis BS 160 / 200

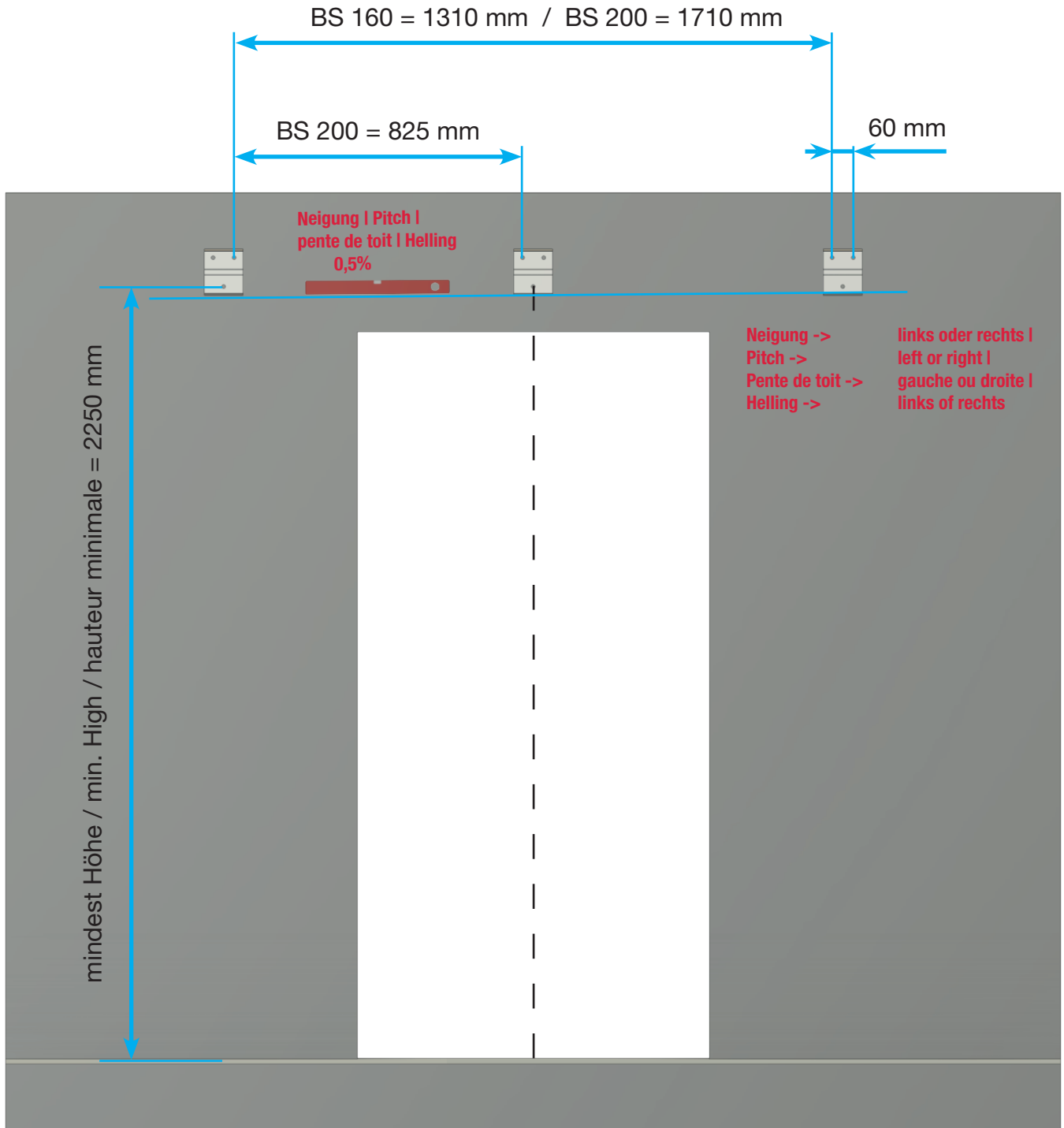

1. Montage der oberen Befestigungswinkel am Vordach
Mounting the upper mounting brackets on the canopy
Montage des supports de fixation supérieurs sur la verrière



BS 160	1x	BS 160	7x
BS 200	1x	BS 200	7x

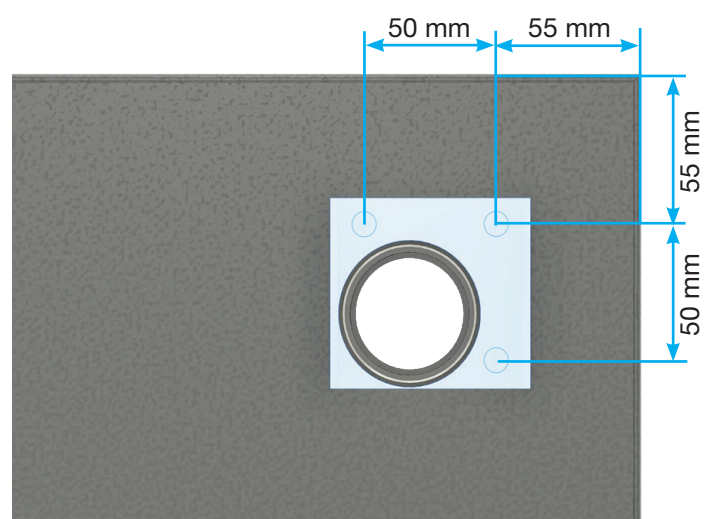
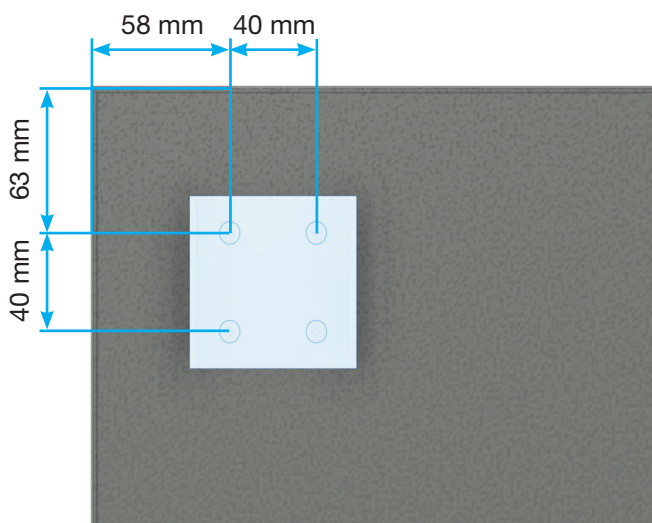
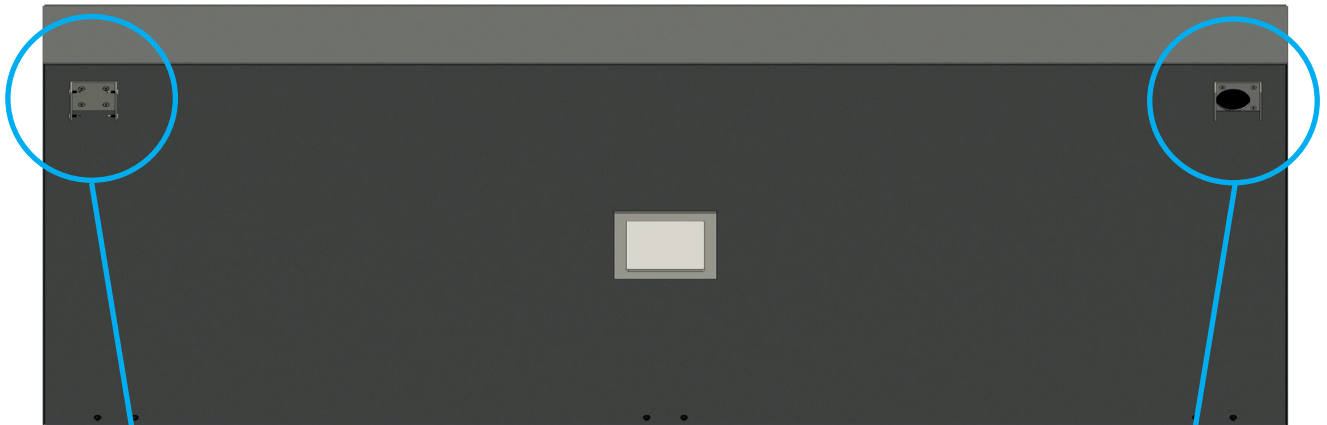

2. Abziehen des LED Panels und das Stromkabel durch das Vordach ziehen.
Disconnect the LED panel and pull the power cable through the canopy.
Débranchez le panneau DEL et tirez le câble d'alimentation à travers la verrière.



3. Befestigung von oben / at the top / Pièce jointe supérieure

Bringen Sie das Fugendichtband an den Winkel an. Bohren Sie die Löcher mit einem Bohrer 3,5mm vor. Setzen Sie die Schrauben wie angezeigt.

Attach the combination strap to the angle. Drill the holes with a 3.5mm drill bit. Insert the screws as shown.

Fixez la sangle combinée à la cornière. Percez les trous avec une mèche de 3,5 mm. Insérez les vis comme indiqué.



BS 160 8x
BS 200 12x

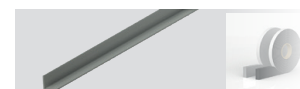

BS 160 | BS 200 1x

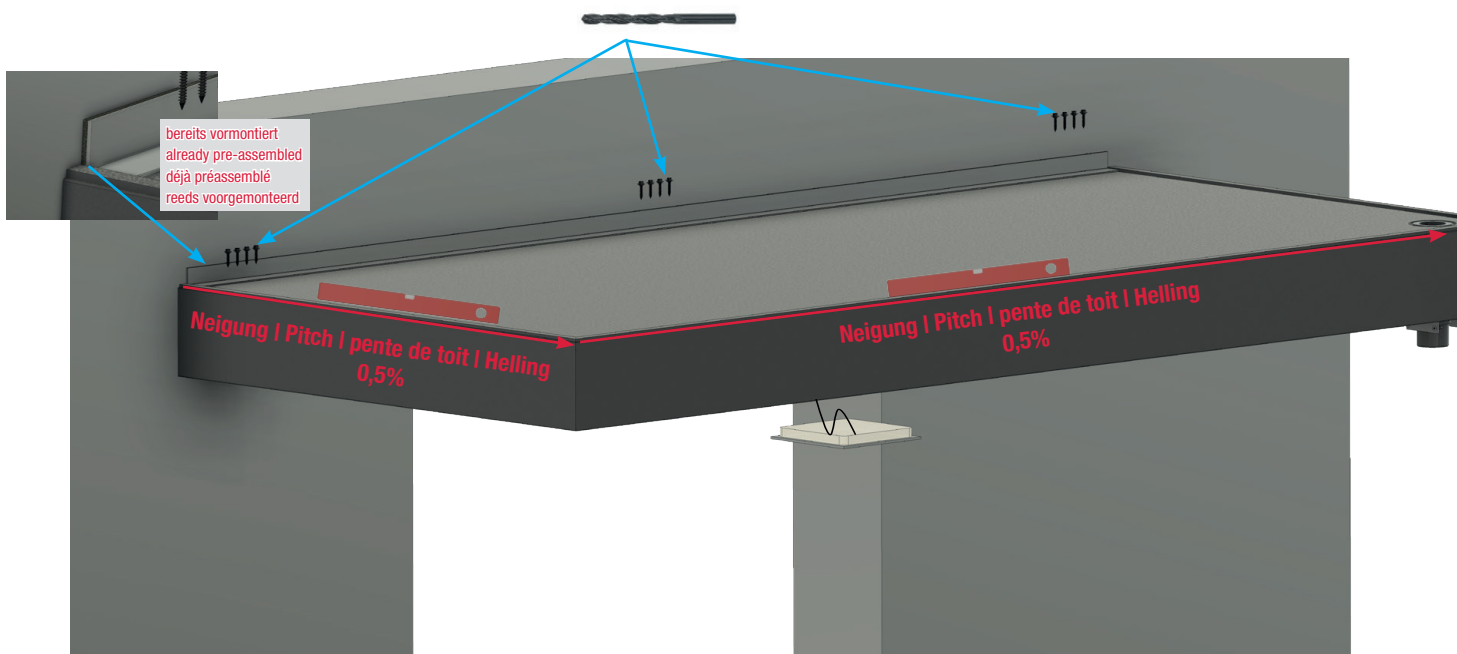

4. Befestigung von unten / Fastening from below / Fixation par le bas



1. Bohren Sie die Löcher mit einem Bohrer 3,5mm vor / Pre-drill the holes with a 3.5mm drill bit / Pré-percer les trous avec une mèche de 3,5 mm

BS 160 4x
BS 200 6x

2. Setzen Sie die Schrauben wie angezeigt / Insert the screws as indicated / Insérer les vis comme indiqué

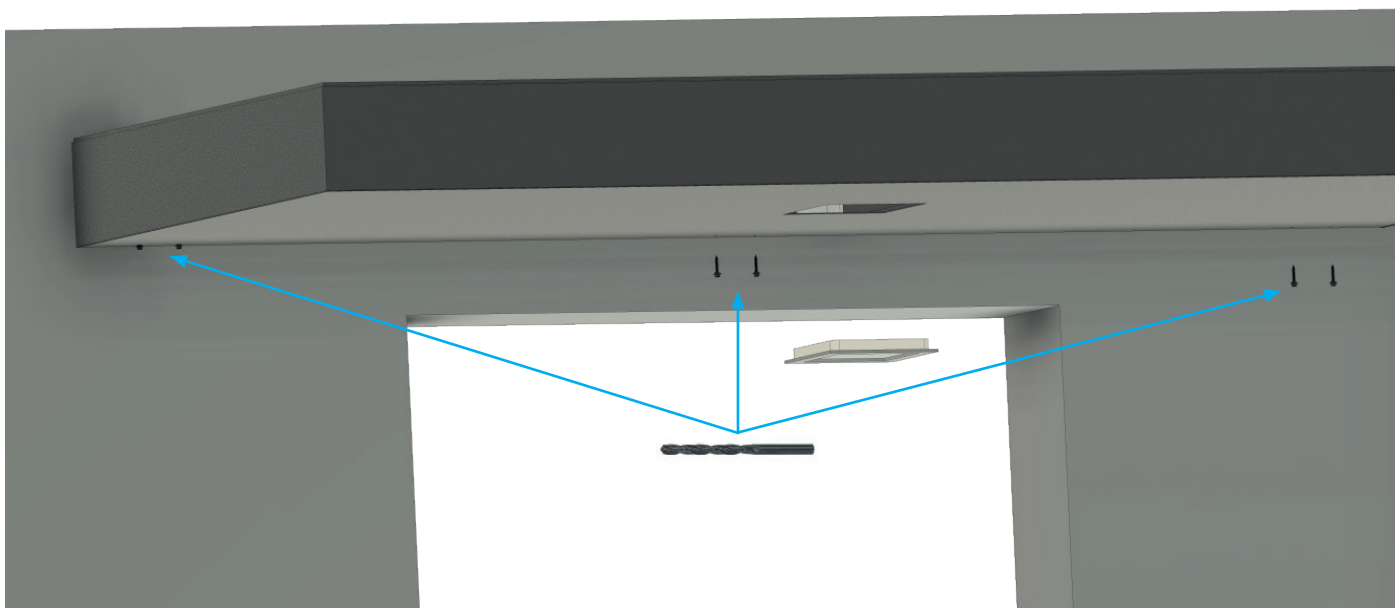

5. Klemmen Sie das LED Panel an das Stromkabel an und befestigen Sie dieses wieder am Vordach /

Connect the LED panel to the power cable and reattach it to the canopy /

Connectez le panneau DEL au câble d'alimentation et rebranchez-le à la verrière

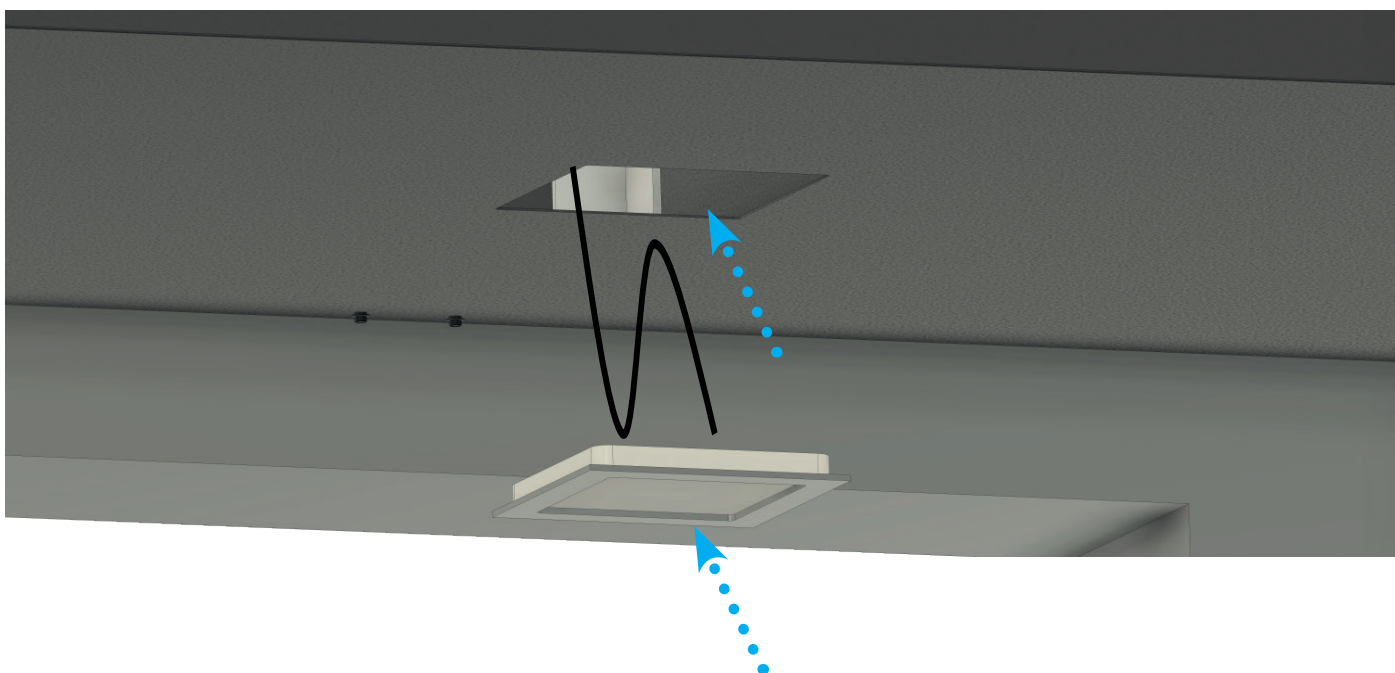

6. Montage Pfosten mit Entwässerung / Mounting post with drainage /
Poteau de montage avec drainage

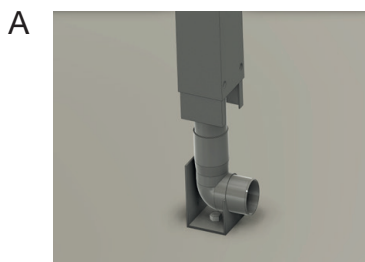
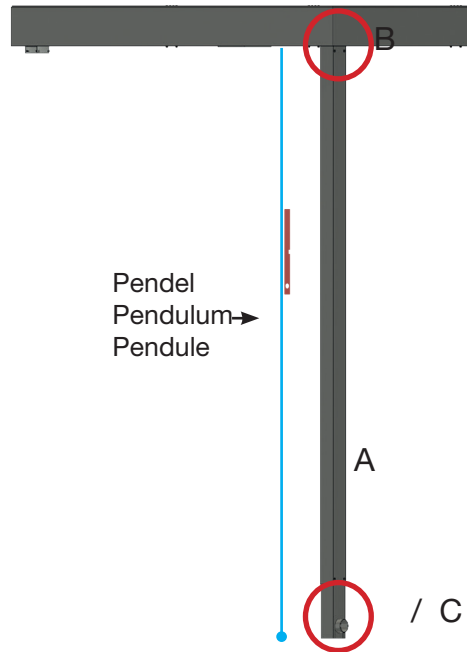

Untere Befestigungspunkt für Befestigungswinkel mittels eines Pendels ausjustieren. Anschließend Befestigungswinkel auf dem Boden verschrauben.

Adjust the lower fixing point for the mounting bracket using a pendulum. Then screw the fixing bracket to the floor.

Régler le point de fixation inférieur de l'étrier de fixation à l'aide d'un pendule. Ensuite, vissez l'étrier de fixation au sol.

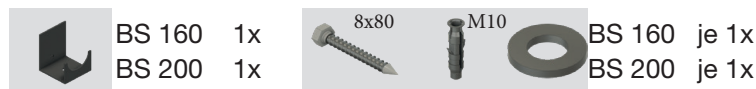

Stecken Sie das Fallrohr und den Rohrbogen zusammen. Setzen Sie dies auf den unteren Befestigungspunkt. Die Differenz, welche über das Vordach steht muss abgesägt werden. **Tip: Rohr und Rohrbogen müssen stramm zwischen Vordach und Halter sitzen.**

Push the downpipe and the pipe bend together. Place this on the lower fixing point. Cut off the difference above the canopy. **Tip: Pipe and pipe bend must sit tightly between canopy and bracket.**

Poussez le tuyau de descente et le tuyau plier ensemble. Placez-le sur le point de fixation inférieur. Coupez la différence au-dessus de la verrière. **Conseil : Le tuyau et le coude du tuyau doivent être bien serrés entre la verrière et le support.**

Setzen Sie den Pfosten mit dem Fallrohr, dem Pfosten Unterteil und dem Rohrbogen zusammen.

Assemble the post with the downpipe, the lower part of the post and the pipe bend.

Assemblez le poteau avec le tuyau de descente, la partie inférieure du poteau et le coude du tuyau.

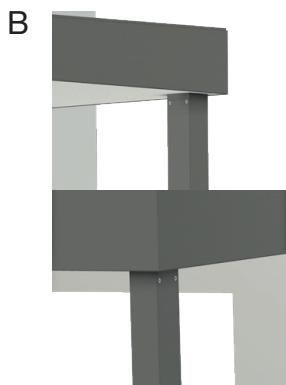

Setzen Sie den eben zusammen gesteckten Pfosten auf den oberen Befestigungswinkel und verschrauben Sie diesen.

Place the post, which has just been assembled, on the upper mounting bracket and screw it together.

Placez le poteau qui vient d'être assemblé sur le support de montage supérieur et vissez-le ensemble.



BS 160 8x
BS 200 8x

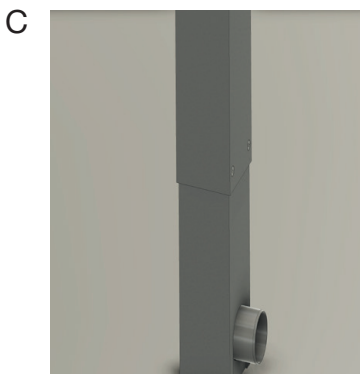

Setzen Sie den Rohrbogen auf den Winkel auf und schieben Sie das Pfosten Unterteil nach unten. Verschrauben Sie den Pfosten mit dem Winkel und das Pfosten Oberteil mit dem Pfosten Unterteil (kleines Bild).

Place the pipe bend on the angle and slide the lower part of the post down. Screw the post to the bracket and the post top to the post bottom (small picture).



Placez le coude du tuyau sur l'angle et faites glisser la partie inférieure du poteau vers le bas. Vissez le poteau au support et le haut du poteau au bas du poteau (petite photo).



BS 160 8x
BS 200 8x

7. Montage Pfosten ohne Entwässerung / Mounting post without drainage / Poteau de montage sans drainage

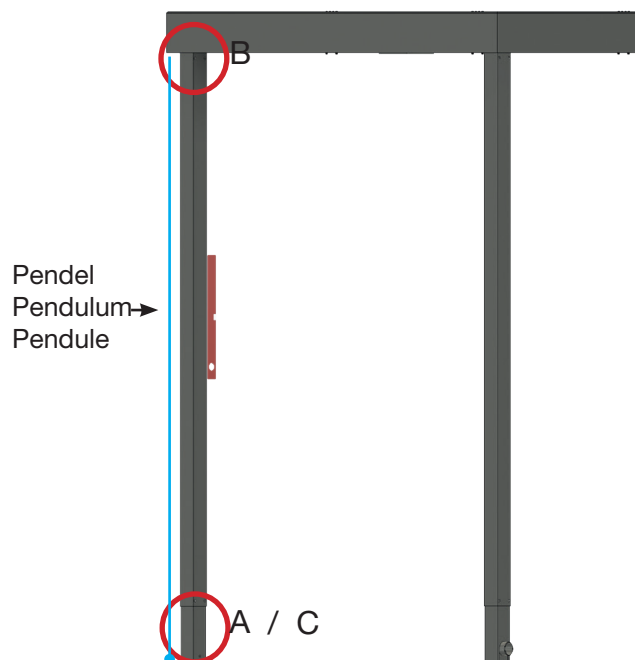

Montage BS 160 / 200 | Montage BS 160 / 200 | Instructions BS 160 / 200

A

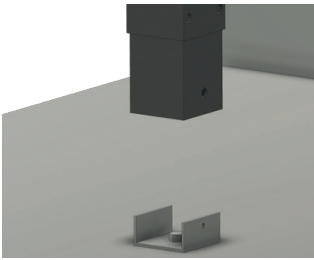

Untere Befestigungspunkt für Befestigungswinkel mittels eines Pendels ausjustieren. Anschließend Befestigungswinkel auf dem Boden verschrauben.

Adjust the lower fixing point for the mounting bracket using a pendulum. Then screw the fixing bracket to the floor.

Régler le point de fixation inférieur de l'étrier de fixation à l'aide d'un pendule. Ensuite, vissez l'étrier de fixation au sol.



Setzen Sie das Pfosten Oberteil mit dem Pfosten Unterteil zusammen. Je nach Montagehöhe des Vordaches muss der Pfosten und das Fallrohr gekürzt werden.

Assemble the post top part with the post bottom part. Depending on the installation height of the canopy, the post and the downpipe must be shortened.

Assemblez la partie supérieure du poteau avec la partie inférieure du poteau. En fonction de la hauteur d'installation de la verrière, le poteau et le tuyau de descente doivent être raccourcis.



B



Setzen Sie den eben zusammen gesteckten Pfosten auf den oberen Befestigungswinkel und verschrauben Sie diesen.

Place the post, which has just been assembled, on the upper mounting bracket and screw it together.

Placez le poteau qui vient d'être assemblé sur le support de montage supérieur et vissez-le ensemble.



C

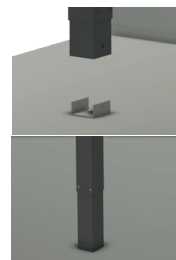
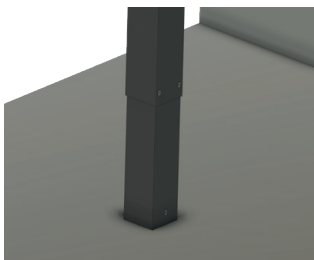

Setzen Sie das Pfostenunterteil auf den Winkel auf. Verschrauben Sie den Pfosten mit dem Winkel und das Pfosten Oberteil mit dem Pfosten Unterteil (kleines Bild).

Place the lower part of the post on the angle. Screw the post to the bracket and the post top to the post bottom (small picture).

Placez la partie inférieure du poteau sur l'angle. Vissez le poteau au support et le haut du poteau au bas du poteau (petite photo).

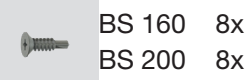

8. Silikonfuge | silicone joint | joint silicone | Siliconenvoeg

Bringen Sie eine Silikonfuge zwischen Wand, Seitenwand und Vordach an.

Place a silicone joint between wall, sidewall and canopy.

Appliquez un joint de silicone entre le mur, la paroi latérale et l'avant-toit.

Breng een siliconenvoeg aan tussen wand, zijwand en luifel.

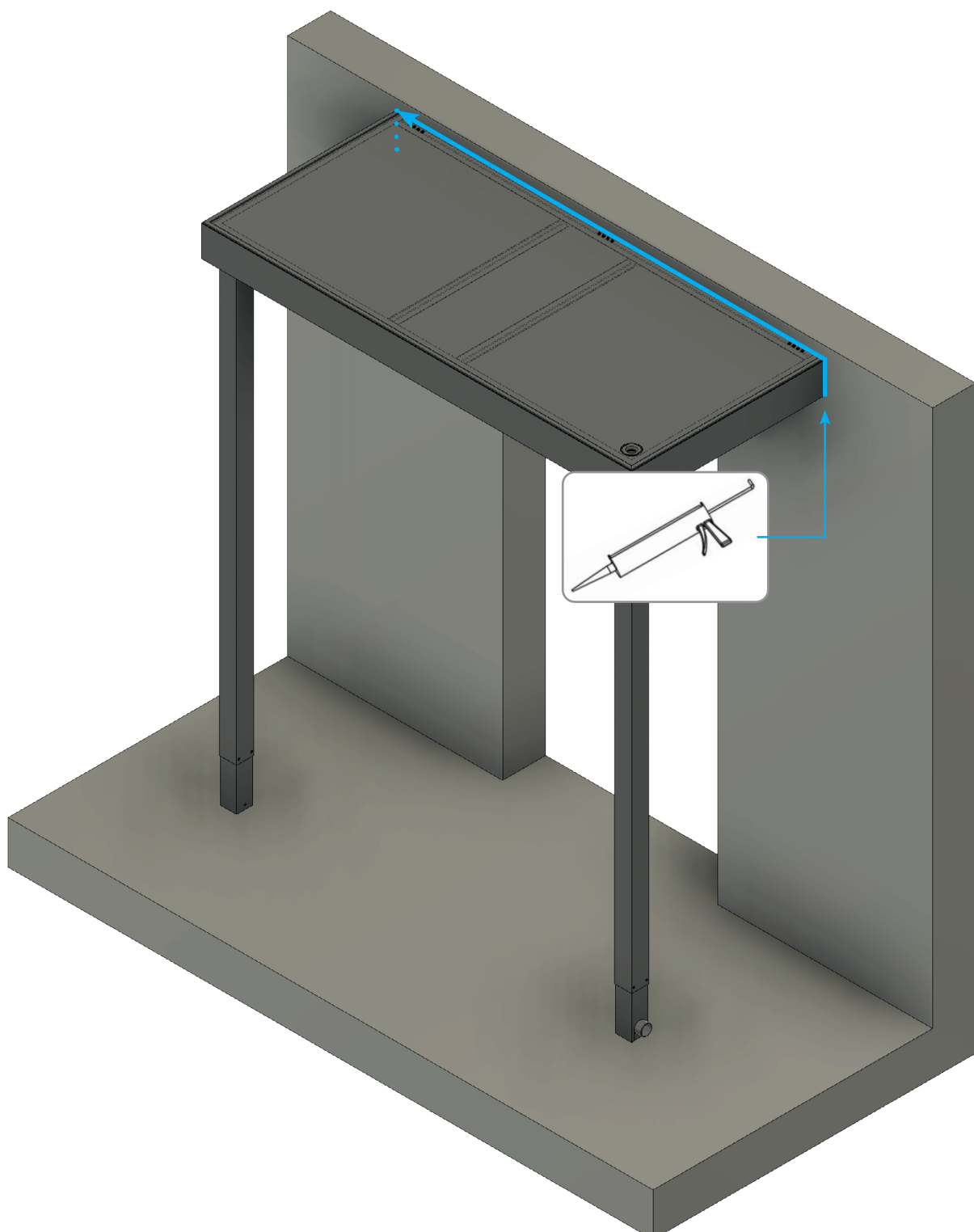

Produktübersicht / Overview of product range / Gamme de produits / Productoverzicht

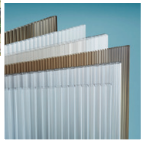

Hohlkammerplatten
Twinwall sheets

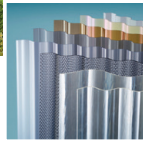

Profilplatten
Profile plates



Vordächer
Canopies

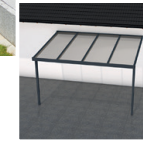

Terrassendächer
Terrace roofs

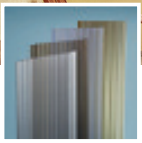

Paneele
Twinwall panels



Ebene Platten
Polystyrene sheets



Bitumenwellplatten
Corrugated bitumen sheets

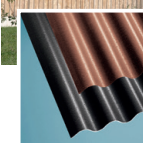

Gutta Shelltec
Corrugated recycling sheets

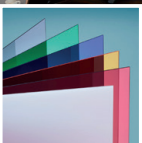

Hobbyplatten
Plates for crafts

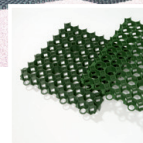

Rasengitter
Lawn grids



Gartenprodukte
Garden products

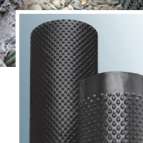

Noppenbahn
Dimpled Membrane

... und vieles mehr !
... and much more !



Gutta Werke GmbH
Bau- und Heimwerkerprodukte
Bahnhofstraße 51-57
D-77746 Schutterwald
Telefon 0781 6090
Telefax 0781 6093200
info@gutta.com

www.gutta.com



www.scobalit.de

Scobalitwerk Wagner GmbH
Zürnkamp 27
D-21217 Seevetal-Meckelfeld
Telefon 040 2190210
Telefax 040 70011446
seevetal@scobalit.de

Scobalitwerk Wagner GmbH
Fichtenstraße 18
D-56584 Anhausen
Telefon 02639 962570
Telefax 02639 962571
anhausen@scobalit.de

Scobalitwerk Wagner GmbH
Hermann-Ilgen-Straße 7
D-04808 Wurzen
Telefon 03425 814708
Telefax 03425 814709
wurzen@scobalit.de

Scobalitwerk Wagner GmbH
Industriepark 3
D-97273 Kürnach
Telefon 09367 98440
Telefax 09367 984429
kuernach@scobalit.de

Scobalitwerk Wagner GmbH
Bahnhofstraße 51-57
D-77746 Schutterwald
Telefon 0781-9907900
Telefax 0781-6093207
offenburg@scobalit.de